

# ООО «ЗАВОД СТИЛКОН»

443101, г. Самара, ул. Хасановская д. 45, стр. 2

Тел: 8(846) 330-13-44; 330-360-30

[www.stilkon.ru](http://www.stilkon.ru)

E-mail: [stilkonsamara@mail.ru](mailto:stilkonsamara@mail.ru), [pfstikon@yandex.ru](mailto:pfstikon@yandex.ru)

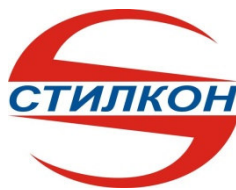

ИНН 6312181610, КПП 631201001

р/с 40 702 810 5544000 34 185

в Поволжский банк ПАО СБЕРБАНК

кор/с 3010 1810 2000 000 00 607

БИК 043601607

Продукция ЗАВОДА СТИЛКОН выпускаемая для частных лиц и организаций для строительства:

## 1. Металлочерепица «ДЖОКЕР».

Металлочерепица является надежным в эксплуатации и удобным при монтаже кровельным материалом. Кровля из металлочерепицы идеально подходит для российских климатических условий, имеет срок службы более 40 лет, имеет привлекательный внешний вид и яркий цвет.

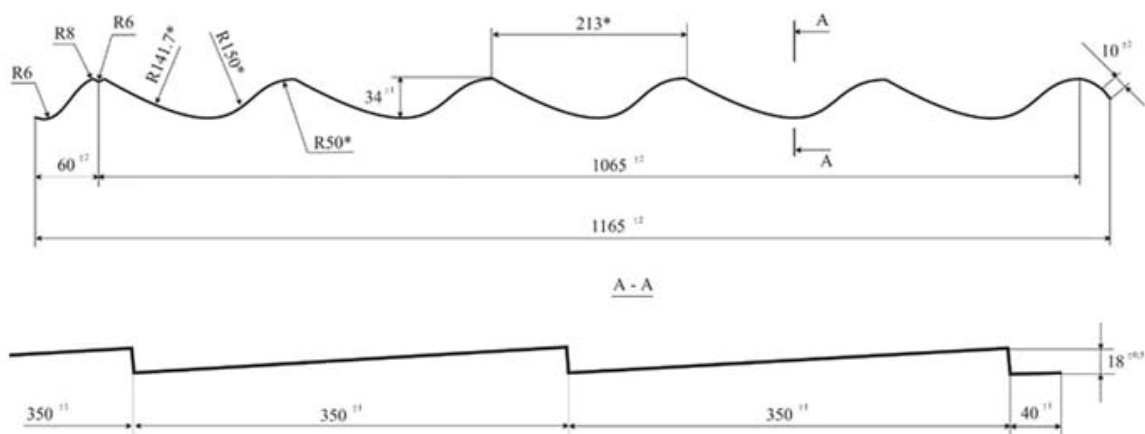

\* Размер справочный

Чертеж металлочерепицы из сайта Стилкон.ру.

## 2. Профнастил СС-10.

Профнастил СС-10 это материал для строительства кровли, забора и отделки фасада. Профнастил отличается легкостью в монтаже и небольшая нагрузка на кровлю. Окрашенный профнастил имеет длительный срок эксплуатации и привлекательный внешний вид.

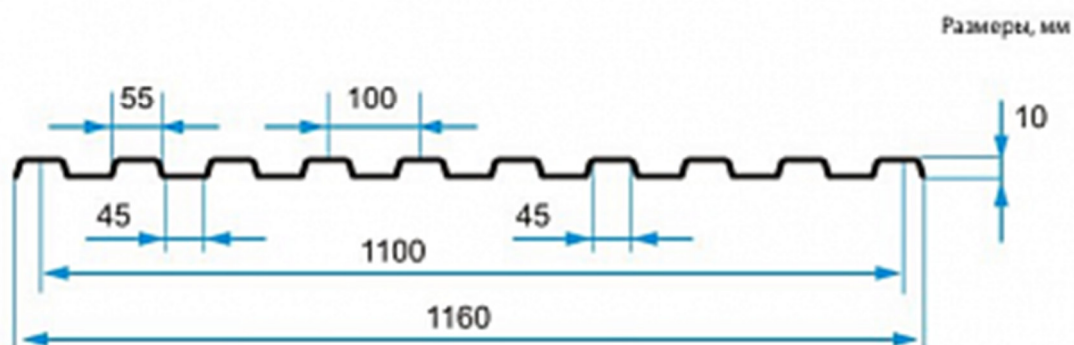
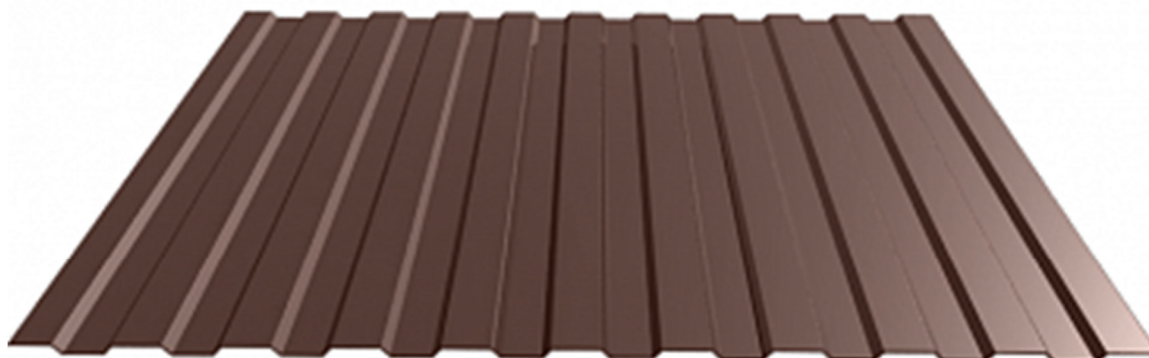

Чертеж профнастила с сайта gksmz.ru

## 3. Доборные элементы.

Доборные элементы – это профили для отделки стен, кровли, оформления оконных и дверных проемов. Они помогают завершить облицовку здания здания, скрыть места соединения и защитить от воздействия внешних факторов. Мы изготовим доборный элемент любой формы из оцинкованной окрашенной стали по размерам заказчика.

#### 4. Бронированные панели «Сэндвич» с базальтовым утеплителем и толщиной облицовок до 3 мм.

В последнее время появился спрос на нежилые помещения с антивандальными стенами. Наша организация предлагает бронированные панели «Сэндвич» с базальтовым утеплителем. Толщина облицовок таких панелей от 1 до 3 мм. Окраска производится порошковыми красками. Максимальная длина окрашенной панели – 3000 мм.

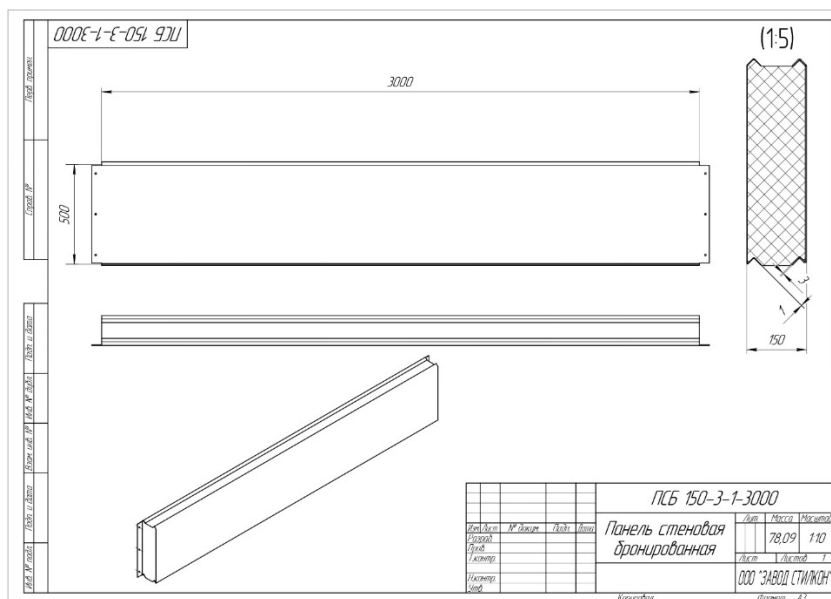
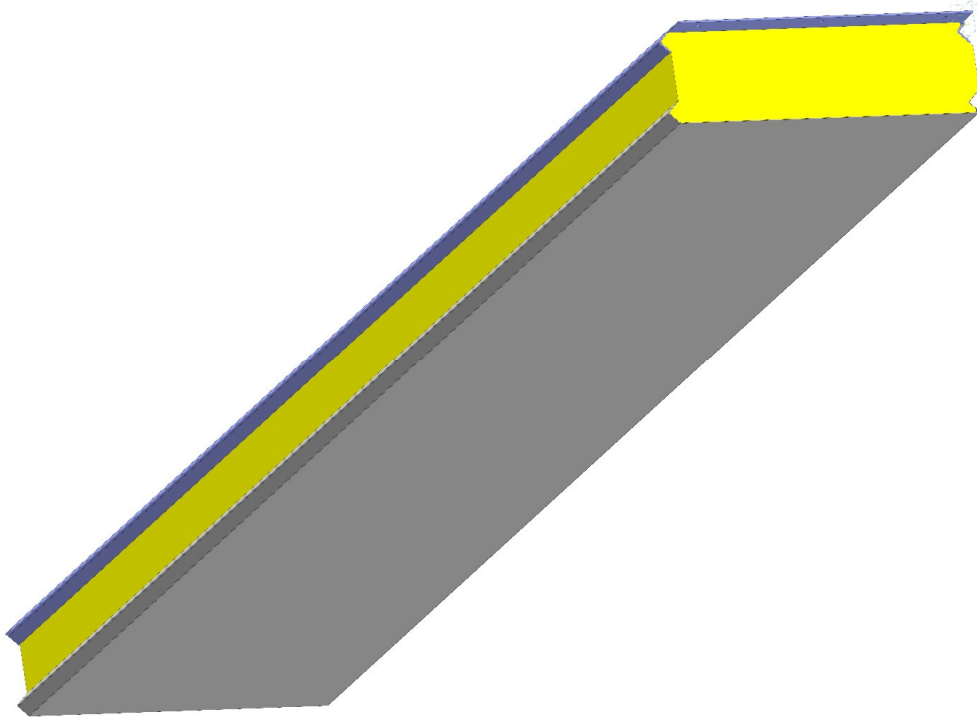

## 5. Оцинкованные гнутые профили для каркасов и ферм быстровозводимых зданий.

Оцинкованные гнутые профили – это высокопрочные элементы из листовой стали с антикоррозийным покрытием, создаваемые методом прокатки или холодной гибки. Они легкие, устойчивые к нагрузкам и атмосферным воздействиям, а также не требуют сварки при монтаже (используются болтовые соединения). Наша организация может изготовить профиль практически любой конфигурации длиной до 6 м. С и П профили возможно изготовить длиной до 13 м. Толщина оцинкованного профиля от 1 до 3 мм.

Типовые варианты П и С профилей:

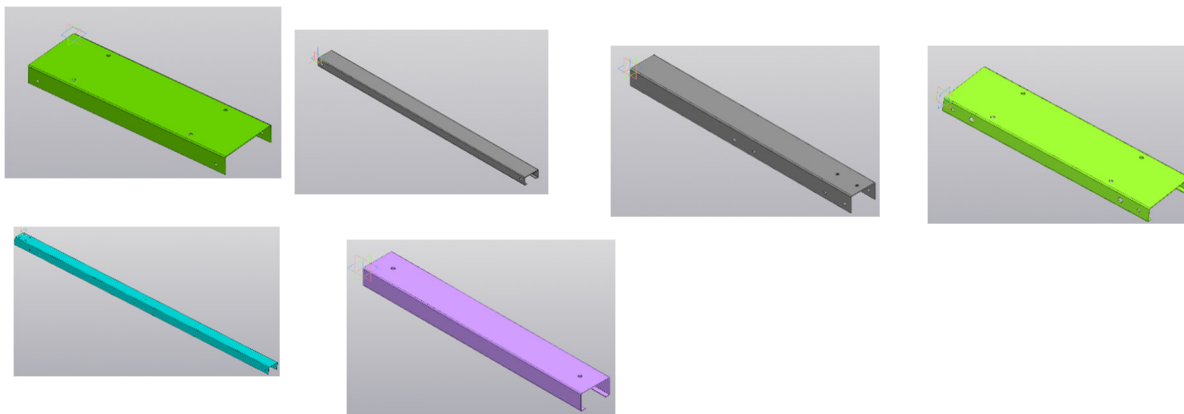

**Телефоны для контакта:**

**8(846) 330-13-44**

**8(846) 330-360-30**

**Электронная почта: [pfstilkon@yandex.ru](mailto:pfstilkon@yandex.ru),**